

ДВЕРНЫЕ РУЧКИ

Инструкции по установке и эксплуатации

Благодарим Вас за выбор ручек Armadillo.

ПРАВИЛА ЭКСПЛУАТАЦИИ

Дверные ручки Armadillo Urban CAVE предназначены для установки на межкомнатные двери 32-62 мм толщиной. Подходят для замков и защёлок с углом поворота квадрата от 0 до 55 градусов* (см. рис. 1).

Ручки изготовлены из цинкового сплава (ZAMAK). Загрязнения и пыль удаляйте мягкой тканью, смоченной в чистой воде. Пожалуйста, не используйте растворители, абразивные и спиртосодержащие вещества для удаления грязи.



рис. 1

ГАРАНТИЯ

Производитель гарантирует безотказную работу механизма ручки в течение 5 лет со дня продажи. В случае выявления неисправностей в пределах гарантийного срока изделие подлежит замене по месту приобретения при наличии кассового чека.

КОМПЛЕКТАЦИЯ

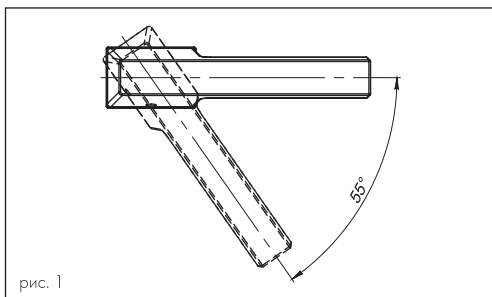
1. Ручки — 1 пара
2. Основание ручки — 2 шт.
3. Квадрат (8x105) — 1 шт.
4. Резьбовая втулка (M4) — 2 шт.
5. Винт (M4x9) — 2 шт.
6. Винт (M4x26) — 2 шт.
7. Саморезы (2,9x16) — 8 шт.
8. Стопорный винт (M6) — 6 шт.
9. Шестигранный ключ (S=3 мм) — 1 шт.



рис. 2

* Производитель Armadillo не несёт ответственности в случае: установки ручки на замок или защёлку с углом поворота квадрата от 55 градусов из-за возможного повреждения поворотного механизма. Значение угла поворота квадрата замка или защёлки уточняйте у производителя;

ИНСТРУКЦИИ ПО УСТАНОВКЕ

1. Вставьте квадрат в соответствующее отверстие замка или защёлки (рис. 3). Установите основания ручки на квадрат по обе стороны двери. Закрепите основания на двери при помощи стяжек (рис. 3а) или саморезов (рис. 3б).

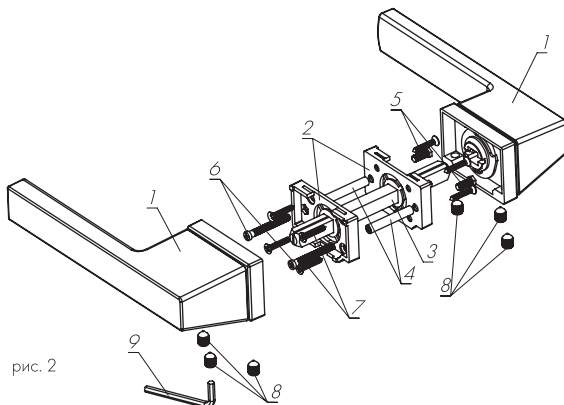
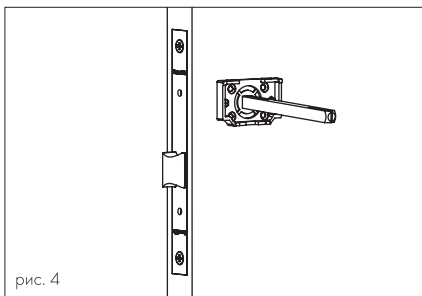
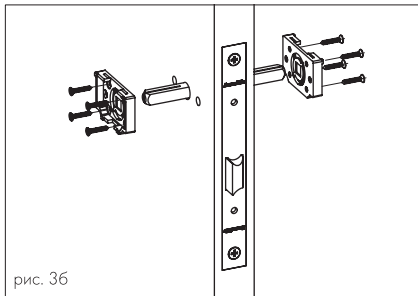
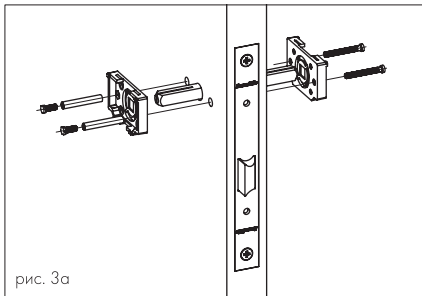

2. Извлеките квадрат из отверстия и с его помощью выломайте ориентирующие элементы из центров оснований (рис. 4). Затем установите квадрат обратно в отверстие.

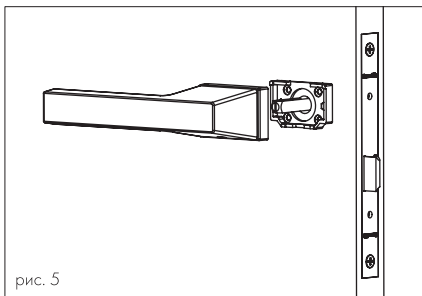

3. Наденьте ручку на основание (рис. 5).

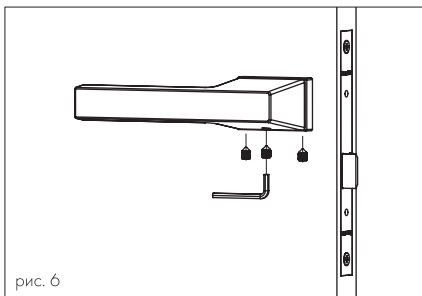

4. Зафиксируйте ручки на снованиях, а квадрат – в ручках с помощью стопорных винтов и шестигранника (рис. 6).